

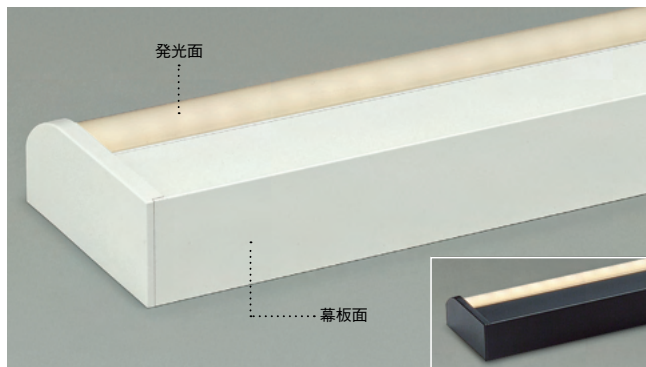

建築で幕板を設けないスペースにおすすめ

楽調

調光



幕板を施工しなくても、設置するだけで手軽に「キレイな光」を演出

従来の間接照明は器具が見えないようにかくしつつ、光をコントロールするために建築造作で「幕板」を設ける必要がありました。「まくちゃん」なら、器具の1面が幕板の代わりとなり発光面が見えずきれいな納まりを得る事が出来ます。さらに、一旦、奥の壁でバウンドした光が空間に広がるため、均整度の高いやわらかな光が空間に広がります。

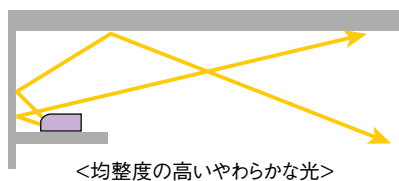
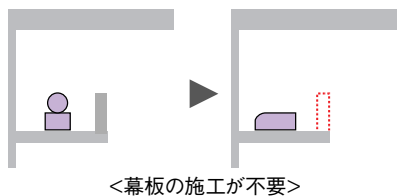

共通仕様

LED 電源内蔵

- アルミ型材 アルマイト
- アクリル 乳白(マット)
- AC100V
- 光源寿命 40,000 時間

傾斜天井
可能
(横向)
LED交換
不可

天井裏(横向)・床付兼用

楽調

ブルレス 色温度切替タイプ

- 色温度切替機能付 (2700K・3500K)
- 色温度切替機能付 (2700K・5000K)
- 調光可能 (1%~100%)
- ※壁スイッチで色温度のみ切替可能
- 調光には LED 専用調光器 (別売) をご使用ください。(P.35)
- シーンコントローラーは使用できません。

特許登録済

調光

- 調光可能 (1%~100%)
- シーンコントローラー別売
- 調光には LED 専用調光器 (別売) をご使用ください。(P.35)

寸法

[側面図]

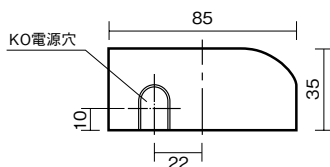

[取付面図]

全長

1500mm ~ 600mm 共通

300mm

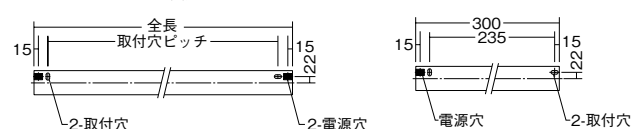

付属部品



最小施工寸法

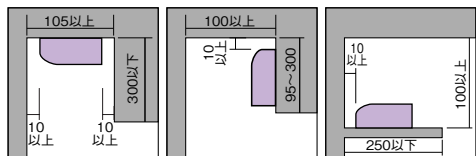

注) 必ず木ネジで補強材のある位置に取り付けてください。
上記寸法は温度性能を満たすために必要な最小寸法です。(光の広がりや考慮した寸法ではありません。)
施工の際は器具取付けが容易に行えるようにご配慮ください。

オプション



L型金具
DP-40543 HL
¥2,200(税抜) (2個)

- 鋼板 白塗装
- 巾25 長110 高さ35mm 0.01kg
- 注) 器具1台につき2個ずつご使用ください。

オプション金具の使い方

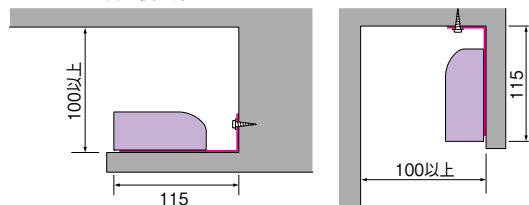

棚の強度が不十分な場合など、器具を接地面に取り付けにくい場合は、L型金具で取付けの方向を90°変更することができます。

配光特性

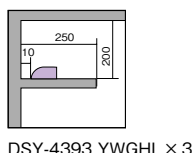
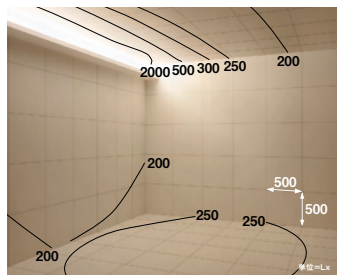
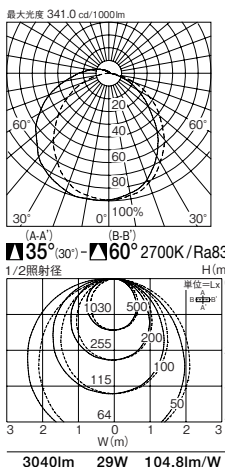

DSU-4393 YWGH x 3

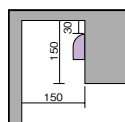
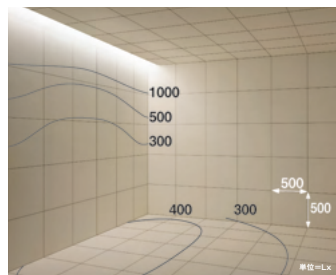

DSU-4393 YWGH x 3



2色温度切替調光タイプ

色温度をブルレススイッチで簡単切替。明るさは100%~1%の無段階調光が可能。

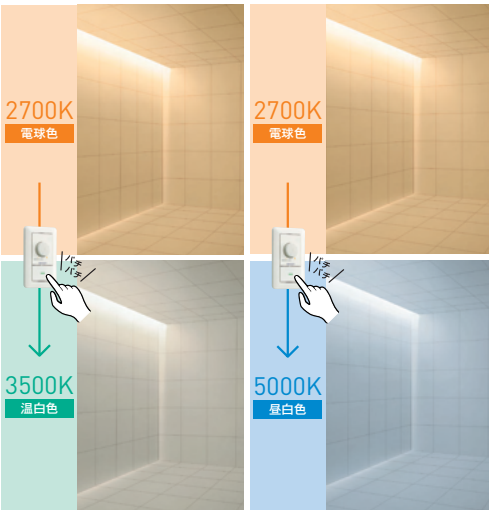

楽調	ブルレス 色温度切替タイプ	電球色 2700K・Ra83	温白色 3500K・Ra83	電球色 2700K・Ra83	昼白色 5000K・Ra83
1500mm	¥38,800 (税抜)	DSY-5519 FWGHL 4270ℓm・43W・99.3ℓm/W	DSY-4506 FWGHL 4670ℓm・43W・108.6ℓm/W	●1.9kg ●49VA 送り配線可能 連結最大13台まで	
1200mm	¥34,800 (税抜)	DSY-5518 FWGHL 3410ℓm・34W・100.2ℓm/W	DSY-4505 FWGHL 3740ℓm・34W・110.0ℓm/W	●1.6kg ●38VA 送り配線可能 連結最大13台まで	
900mm	¥30,800 (税抜)	DSY-5517 FWGHL 2560ℓm・26W・98.4ℓm/W	DSY-4504 FWGHL 2800ℓm・26W・107.6ℓm/W	●1.2kg ●30VA 送り配線可能 連結最大13台まで	
600mm	¥26,800 (税抜)	DSY-5516 FWGHL 1700ℓm・17W・100.0ℓm/W	DSY-4503 FWGHL 1870ℓm・17W・110.0ℓm/W	●0.9kg ●19VA 送り配線可能 連結最大13台まで	

本体色：ホワイト



100%~1%の範囲で明るさを自由にコントロール

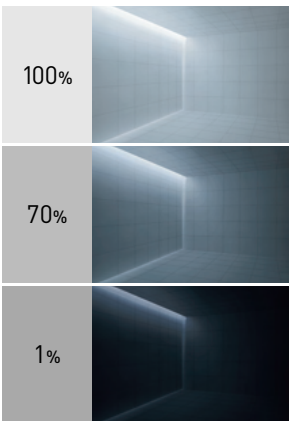

調光	電球色 / 2700K・Ra83	温白色 / 3500K・Ra83	昼白色 / 5000K・Ra83		
1500mm	¥32,800 (税抜)	DSY-4394 YWGHL 3800ℓm・36W・105.5ℓm/W	DSY-4394 AWGHL 4270ℓm・36W・118.6ℓm/W	DSY-4394 WWGHL 4670ℓm・36W・129.7ℓm/W	●1.8kg ●36VA 送り配線可能 連結最大15台まで
1200mm	¥29,800 (税抜)	DSY-4393 YWGHL 3040ℓm・29W・104.8ℓm/W	DSY-4393 AWGHL 3410ℓm・29W・117.5ℓm/W	DSY-4393 WWGHL 3740ℓm・29W・128.9ℓm/W	●1.5kg ●29VA 送り配線可能 連結最大15台まで
900mm	¥25,800 (税抜)	DSY-4392 YWGHL 2280ℓm・23W・99.1ℓm/W	DSY-4392 AWGHL 2560ℓm・23W・111.3ℓm/W	DSY-4392 WWGHL 2800ℓm・23W・121.7ℓm/W	●1.1kg ●24VA 送り配線可能 連結最大15台まで
600mm	¥21,800 (税抜)	DSY-4391 YWGHL 1520ℓm・15.6W・97.4ℓm/W	DSY-4391 AWGHL 1700ℓm・15.6W・108.9ℓm/W	DSY-4391 WWGHL 1870ℓm・15.6W・119.8ℓm/W	●0.8kg ●16VA 送り配線可能 連結最大15台まで
300mm	¥18,800 (税抜)	DSY-4390 YWGHL 760ℓm・8.3W・91.5ℓm/W	DSY-4390 AWGHL 850ℓm・8.3W・102.4ℓm/W	DSY-4390 WWGHL 930ℓm・8.3W・112.0ℓm/W	●0.5kg ●9VA 注)送り配線はできません。 注)配線方向は片側のみです。

本体色：ホワイト

ダイニング&キッチン



寝室



エントランス



シングルライン

バリエーション豊富なベーシックタイプ

楽調 調光 非調光

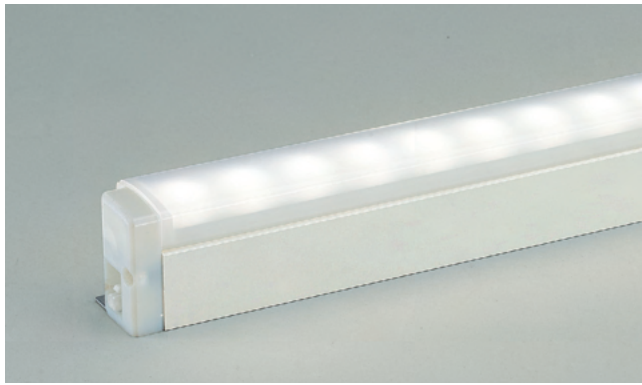

間接照明に適したやわらかい光

器具本体には空間になじむ白色を採用。サイドまで広がるワイドな光を照射できます。エンドキャップには連結時に光が途切れない透過素材を使用しています。

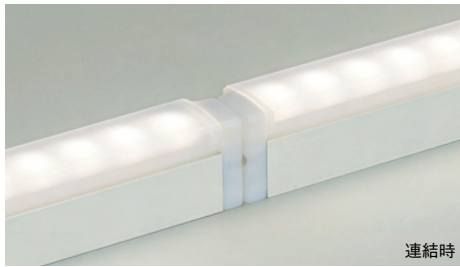

連結時

取付

取り付け簡単

設置してそのまま木ネジで取り付けが可能です。

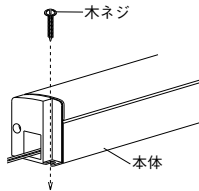

最小施工寸法

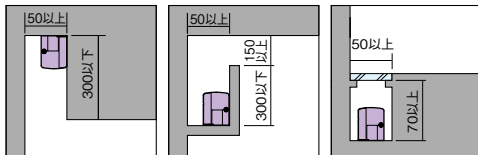

注) 必ず木ネジで補強材のある位置に取り付けてください。
上記寸法は温度性能を満たすために必要な最小寸法です。(光の広がりや考慮した寸法ではありません。)
施工の際は器具取付けが容易に行えるようにご配慮ください。

配光特性

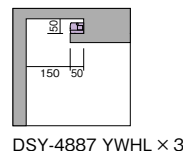
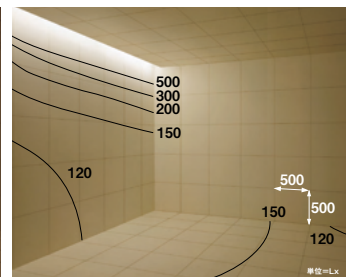
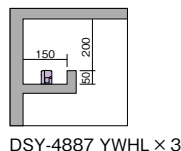
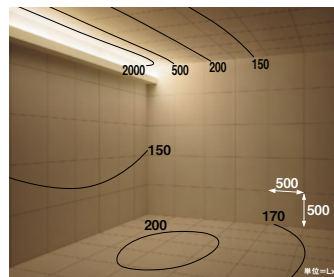
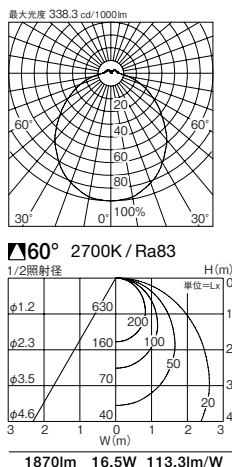

共通仕様

LED 電源内蔵

- アルミ型材 白アルマイト
- ポリカーボネート 乳白(マット)
- 注) 電源接続時には必ず電源接続ケーブルが必要です。1回路に1本お求めください。
- 光源寿命40,000時間
- 延長ケーブルは連結させる器具間を離す場合にご使用ください。

LED交換不可

天井埋(取付) 意匠登録済

電源接続ケーブル	延長ケーブル	信号線
DP-40173 HL	DP-40203 HL	不要

楽調

- 色温度切替機能付(2700K-5000K)
- 調光可能(1%~100%)
- ※ 継ぎスイッチで色温度のみ切替可能
- AC100V
- 調光にはLED専用調光器(別売)をご使用ください。(P.35)
- シーンコントローラーは使用できません。

調光

- AC100V
- 調光可能(1%~100%)
- シーンコントローラー別売
- 調光にはLED専用調光器(別売)をご使用ください。(P.35)

非調光

- AC100V/200V兼用
- 光源寿命40,000時間
- 調光器併用不可

連結する場合

[突き合わせ連結する場合]



突き合わせ連結

送り配線不要のコネクタ結線

コネクタ結線で送り配線が不要。電源内蔵で施工も簡単です。※結線後はコネクタを器具内に押し込んでご使用ください。

[器具間を離す場合]



延長ケーブル結線【別売】

コーナー設置など器具間を離す場合は延長ケーブル(別売)をご使用ください。※延長ケーブル同士の連結はできません。

別注対応

延長ケーブル長さの別注承ります。最寄りの営業所までお問い合わせください。

付属部品





「まくちゃん」をコンパクト化 狭い場所や縦間接にもおすすめ

調光

非調光

NEW



器具に幕板がついた薄型間接「まくちゃん」のコンパクトタイプ

「まくちゃん」の効果をそのままコンパクトにしました。狭い場所や縦間接にもおすすめです。器具の1面が幕板の代わりとなり、発光面が見えずにきれいな納まりが得られます。

連結する場合

付属の連結コード(2本)を連結する器具の端子台に確実に接続してください。

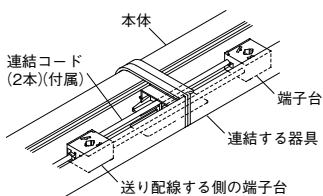

付属部品

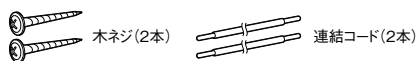

最小施工寸法

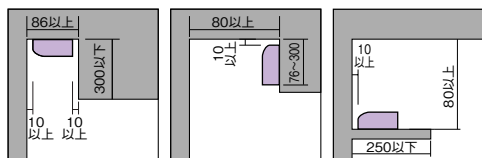

注)必ず木ネジで補強材のある位置に取り付けてください。
上記寸法は温度性能を満たすために必要な最小寸法です。(光の広がりや考慮した寸法ではありません。)
施工の際は器具取付けが容易に行えるようにご配慮ください。

配光特性

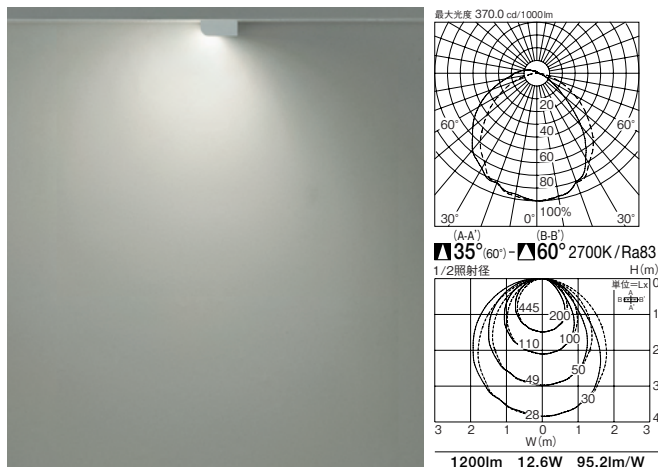

オプション使用で什器下にも簡単取付け

別売のL型金具を使用する事で、家具を傷めず間接照明を設置することが可能。手前が幕板代わりになるので幕板の設置も不要です。

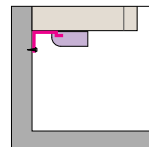

<L型金具使用例>

オプション金具の使い方

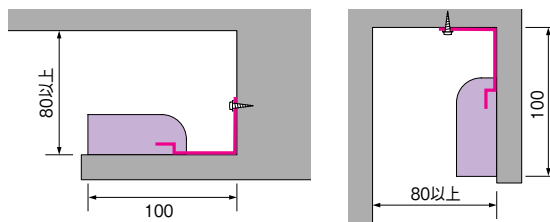

懐が狭く器具取付けが困難な場合や、取付面の強度が不十分な際、L型金具で取付面を90°変更することができます。

狭いスペースにも取付けが可能

オプションのL型金具を使用することで、懐が狭いスペースにも取付け可能です。

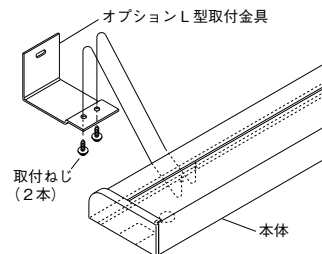

オプション



L型金具
DP-39995 HL

¥2,200(税抜) (2個)

- 鋼板 白塗装
- 巾45 高39 出61mm 0.2kg

注)器具1台につき2個ずつご使用ください。

取付穴(2ヶ所)が見える位置まで灯具を可動させて、木ネジ(2本)で取付けてください。

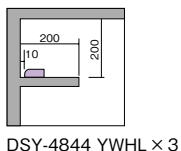
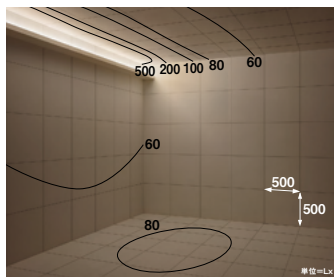

DSY-4844 YWHL × 3

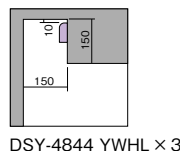
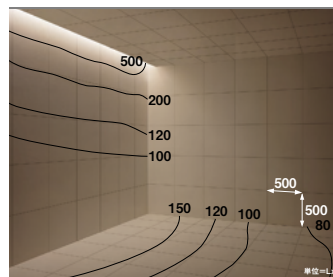

DSY-4844 YWHL × 3

調光	NEW	電球色 / 2700K・Ra83	温白色 / 3500K・Ra83	昼白色 / 5000K・Ra83	
1419 mm	¥28,800 (税抜)	DSY-5619 YWGLH 1500ℓm・15.8W・94.9ℓm/W	DSY-5619 AWGLH 1680ℓm・15.8W・106.3ℓm/W	DSY-5619 WWGLH 1850ℓm・15.8W・117.0ℓm/W	<ul style="list-style-type: none"> 1.3kg 16VA 送り配線可能 連結最大36台まで
1139 mm	¥25,800 (税抜)	DSY-5618 YWGLH 1200ℓm・12.6W・95.2ℓm/W	DSY-5618 AWGLH 1340ℓm・12.6W・106.3ℓm/W	DSY-5618 WWGLH 1480ℓm・12.6W・117.4ℓm/W	<ul style="list-style-type: none"> 1.1kg 13VA 送り配線可能 連結最大36台まで
858 mm	¥22,800 (税抜)	DSY-5617 YWGLH 900ℓm・9.7W・92.7ℓm/W	DSY-5617 AWGLH 1000ℓm・9.7W・103.0ℓm/W	DSY-5617 WWGLH 1110ℓm・9.7W・114.4ℓm/W	<ul style="list-style-type: none"> 0.9kg 10VA 送り配線可能 連結最大36台まで
578 mm	¥18,800 (税抜)	DSY-5616 YWGLH 600ℓm・7.7W・77.9ℓm/W	DSY-5616 AWGLH 670ℓm・7.7W・87.0ℓm/W	DSY-5616 WWGLH 740ℓm・7.7W・96.1ℓm/W	<ul style="list-style-type: none"> 0.6kg 8VA 送り配線可能 連結最大36台まで

本体色：ホワイト

共通仕様

LED 電源内蔵

- アルミ型材 白アルマイト
- ポリカーボネート 乳白(マット)
- AC100V
- 調光可能(5%~100%)
- シーンコントローラー別売
- 調光にはLED専用調光器(別売)をご使用ください。(P.35)
- 光源寿命40,000時間

天井埋(縦向き)床付兼用

意匠登録済

天井埋
可能

(縦向き)

LED交換
不可

LED専用調光器

- DP-37154 GEHL
- DP-39672 GEHL (白)
- DP-39674 GEHL (シルバー)
- DP-40720 GHLL
- DP-39673 GEHL (黒)
- DP-39675 GEHL (ダークブラウン)

リモコンセット品

- DP-40999 GHLL (白)
- DP-41001 GHLL (シルバー)
- DP-41000 GHLL (黒)
- DP-41002 GHLL (ダークブラウン)

調光器単品

- DP-41003 GHLL (白)
- DP-41005 GHLL (シルバー)
- DP-41004 GHLL (黒)
- DP-41006 GHLL (ダークブラウン)

非調光		電球色 / 2700K・Ra83	温白色 / 3500K・Ra83	昼白色 / 5000K・Ra83	
1419 mm	¥27,800 (税抜)	DSY-4845 YWHL 1500ℓm・15W・100.0ℓm/W	DSY-4845 AWHL 1680ℓm・15W・112.0ℓm/W	DSY-4845 WWHL 1850ℓm・15W・123.3ℓm/W	<ul style="list-style-type: none"> 1.3kg 16VA 送り配線可能 連結最大36台まで
1139 mm	¥24,800 (税抜)	DSY-4844 YWHL 1200ℓm・12.6W・95.2ℓm/W	DSY-4844 AWHL 1340ℓm・12.6W・106.3ℓm/W	DSY-4844 WWHL 1480ℓm・12.6W・117.4ℓm/W	<ul style="list-style-type: none"> 1.1kg 13VA 送り配線可能 連結最大36台まで
858 mm	¥21,800 (税抜)	DSY-4843 YWHL 900ℓm・9.7W・92.7ℓm/W	DSY-4843 AWHL 1000ℓm・9.7W・103.0ℓm/W	DSY-4843 WWHL 1110ℓm・9.7W・114.4ℓm/W	<ul style="list-style-type: none"> 0.9kg 10VA 送り配線可能 連結最大36台まで
578 mm	¥17,800 (税抜)	DSY-4842 YWHL 600ℓm・6.6W・90.9ℓm/W	DSY-4842 AWHL 670ℓm・6.6W・101.5ℓm/W	DSY-4842 WWHL 740ℓm・6.6W・112.1ℓm/W	<ul style="list-style-type: none"> 0.6kg 12VA 送り配線可能 連結最大36台まで

本体色：ホワイト

共通仕様

LED 電源内蔵

- アルミ型材 白アルマイト
- ポリカーボネート 乳白(マット)
- AC100V
- 光源寿命40,000時間
- 調光器併用不可

天井埋(縦向き)床付兼用

意匠登録済

天井埋
可能

(縦向き)

LED交換
不可

側面図

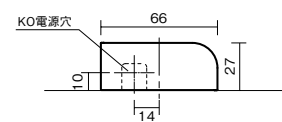

取付図面

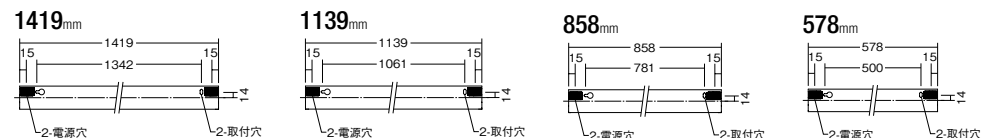

コンパクトライン照明

造作家具や建築のわずかな隙間に設置可能

非調光

NEW

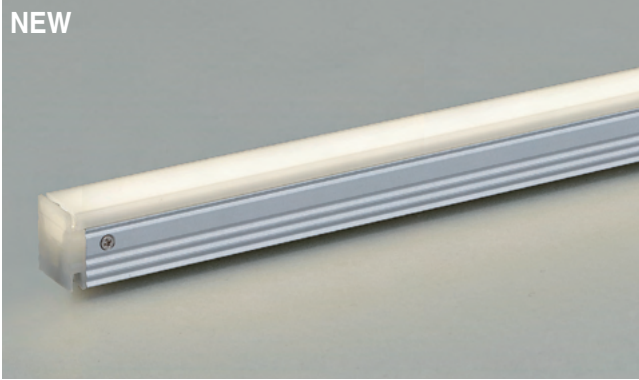

LEDの粒々感のない美しい発光面

LED特有の粒々感を排除した美しいライン状のデザインがシンプルなスリット光の印象をさらに上質に仕上げます。

オプション使用でわずかな隙間に設置可能

オプションの埋込時取付台を使うと建築のわずかな隙間や造作家具などに埋め込んで、心地よい明かりを実現。スリムでキレイな間接照明器具です。

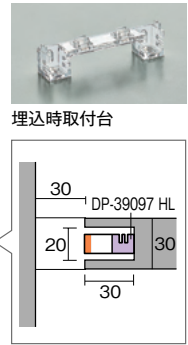
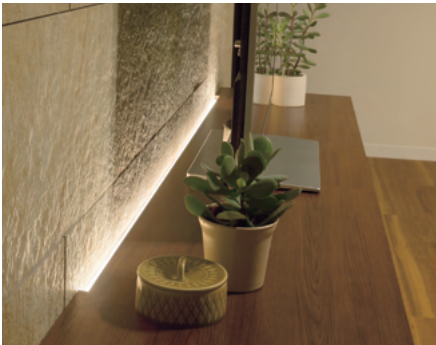

最小施工寸法

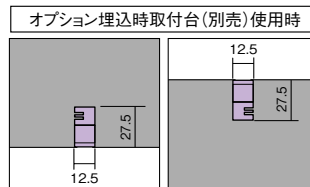
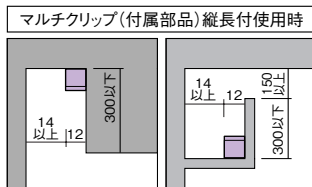
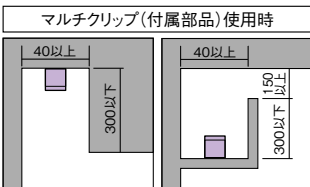

注)必ずネジで補強材のある位置に取り付けてください。
左記寸法はマルチクリップまたは埋込取付台で施工する際に必要な最小寸法です。(光の広がりや考慮した寸法ではありません)器具取付けが容易に行えるようにご配慮ください。
・密閉条件での使用は不可です。

配光特性

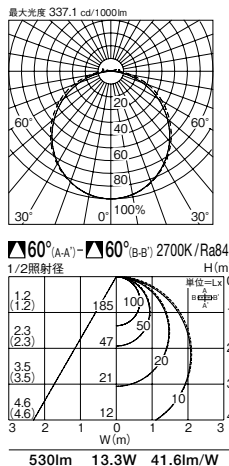

別売部品 必須

※必ず直流電源装置、電源接続ケーブルが必要です。1回路に1台お求めください。

屋内用直流電源装置



DP-39105 HL
¥16,500(税抜)
●市53 長228 高44mm 0.3kg
●最大出力60VA
●最大入力電流0.72/0.36/0.30A
●入力電圧AC100/200/242V
●定格電圧DC24V

電源接続ケーブル



DP-39098 HL
¥1,600(税抜)
●全長3m 0.05kg
●先端部片側 ヨリ線

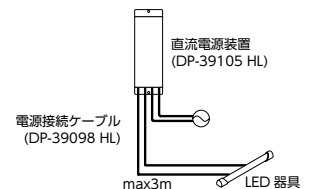

非調光	電源別売	電球色 / 2700K・Ra93	温白色 / 3500K・Ra94	白色 / 4000K・Ra94	
1451 mm	¥48,800 (税抜)	DSY-5236 YWEHL 797ℓm・19.5W・40.8ℓm/W	DSY-5236 AWEHL 854ℓm・19.5W・43.7ℓm/W	DSY-5236 NWEHL 892ℓm・19.5W・45.7ℓm/W	<ul style="list-style-type: none"> 0.21kg 19.5VA 送り配線可能 連結最大3台まで (DP-39105 HL使用時)
NEW 1137 mm	¥41,800 (税抜)	DSY-5613 YWHL 601ℓm・15.2W・39.5ℓm/W	DSY-5613 AWHL 649ℓm・15.2W・42.6ℓm/W	DSY-5613 NWHL 673ℓm・15.2W・44.2ℓm/W	<ul style="list-style-type: none"> 0.16kg 15.2VA 送り配線可能 連結最大3台まで (DP-39105 HL使用時)
1008 mm	¥35,800 (税抜)	DSY-5235 YWEHL 554ℓm・13.3W・41.6ℓm/W	DSY-5235 AWEHL 594ℓm・13.3W・44.6ℓm/W	DSY-5235 NWEHL 620ℓm・13.3W・46.6ℓm/W	<ul style="list-style-type: none"> 0.15kg 13.3VA 送り配線可能 連結最大4台まで (DP-39105 HL使用時)
823 mm	¥28,800 (税抜)	DSY-5234 YWEHL 450ℓm・10.9W・41.2ℓm/W	DSY-5234 AWEHL 482ℓm・10.9W・44.2ℓm/W	DSY-5234 NWEHL 504ℓm・10.9W・46.2ℓm/W	<ul style="list-style-type: none"> 0.12kg 10.9VA 送り配線可能 連結最大5台まで (DP-39105 HL使用時)
573 mm	¥22,800 (税抜)	DSY-5233 YWEHL 312ℓm・7.6W・41.0ℓm/W	DSY-5233 AWEHL 334ℓm・7.6W・43.9ℓm/W	DSY-5233 NWEHL 349ℓm・7.6W・45.9ℓm/W	<ul style="list-style-type: none"> 0.08kg 7.6VA 送り配線可能 連結最大7台まで (DP-39105 HL使用時)
388 mm	¥15,800 (税抜)	DSY-5232 YWEHL 208ℓm・5.2W・40.0ℓm/W	DSY-5232 AWEHL 222ℓm・5.2W・42.6ℓm/W	DSY-5232 NWEHL 232ℓm・5.2W・44.6ℓm/W	<ul style="list-style-type: none"> 0.06kg 5.2VA 送り配線可能 連結最大11台まで (DP-39105 HL使用時)

本体色：シルバー

※必ず直流電源装置、電源接続ケーブルが必要です。1回路に1台お求めください。

共通仕様

LED 電源別売

- アルミ型材 シルバー・アルマイト
- ポリカーボネート 乳白
- DC24V

※必ず直流電源装置、電源接続ケーブルが必要です。1回路に1台お求めください。

- 光源寿命40,000時間
- 器具を埋込む場合は、埋込時取付台をご使用ください。
- 調光器併用不可

天井・壁(壁面)・床面取付

屋内用直流電源装置	電源接続ケーブル	埋込時取付台	延長ケーブル
DP-39105 HL	DP-39098 HL	DP-39097 HL	DP-41143 HL

埋込不可
壁面取付
向き指定
LED交換不可

側面図

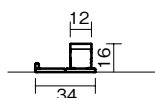

取付図面

クリップ(付属部品)使用時

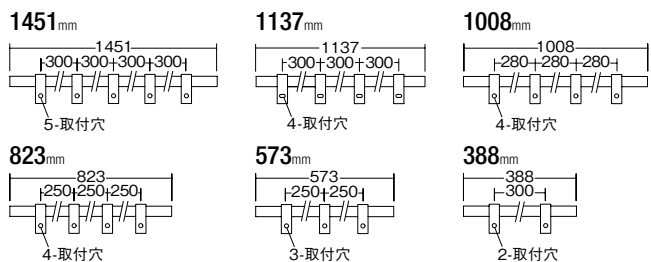

オプション

延長ケーブル



電源装置と器具までの距離や連結させる器具間を離す場合に
ご使用ください。

最大延長距離15m
(器具連結長+電源接続ケーブル+延長ケーブル)
ただし、器具連結長最大5mまで
ケーブル長最大10mまで

DP-41143 HL

¥1,600(税抜)
●全長1m 0.01kg

[電源と器具の間を離す場合]

電源接続ケーブルと器具の間を離すことができます。

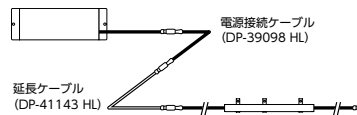

[器具と器具の間を離す場合]

延長ケーブル同士を連結させて器具間を離すことができます。

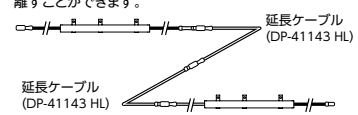

[連結例]

【並列】



【並列】

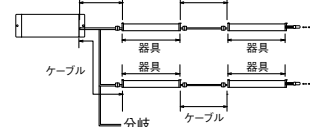

埋込時取付台



DP-39097 HL

¥800(税抜) (2個)
●ポリカーボネート 透明
●巾12 長62.6 高16mm 0.01kg
※取付ピッチは300mm以下(1m以下)
最低3個)で固定してください。

器具を埋め込む場合に
ご使用ください。

本体を埋込時取付台(指定の個数)に確実にはめ込んでください。

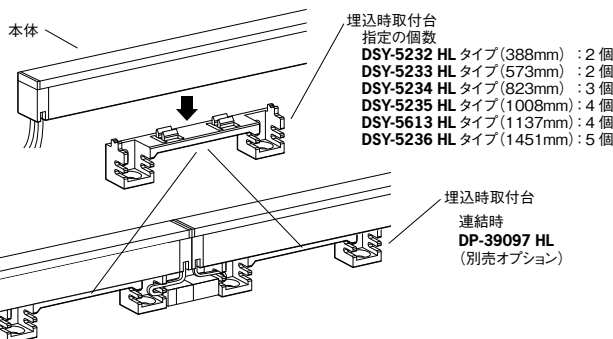

[取付/埋込時取付台(DP-39097 HL)を使用する場合]

推奨のビスを使用し、取り付けてください。
※取付方向によって、使用するビスが異なります。

【標準取付方向】

推奨ビス: 皿ビスM3

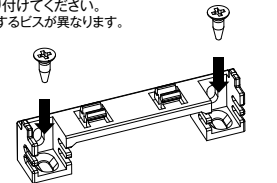

【水平取付方向】

推奨ビス: ナベビスM3

